

SERIE UVLOGIKA SYSTEM



Lampada germicida
a raggi UV-C





VORTICE S.p.A fa parte di un Gruppo multinazionale, **VORTICE GROUP**, che opera attraverso società proprie o distributori locali in oltre 90 paesi nel mondo e dispone di un ricco portafoglio prodotti che garantiscono qualità dell'aria e comfort climatico. La sede di VORTICE S.p.A è a Tribiano (Milano).



Fanno parte di VORTICE GROUP anche le realtà:

[1]
VORTICE LIMITED, filiale inglese di VORTICE S.p.A. nata nel 1977 con sede a Burton on Trent.

[2]
VORTICE INDUSTRIAL, nata dall'acquisizione nel 2010 di Loran srl, con sede a Isola della Scala (VR).

[3]
VORTICE VENTILATION SYSTEM, società inaugurata nel 2013 con sede a Changzhou in Cina.

[4]
VORTICE LATAM S.A., con sede a Alajuela in Costa Rica, nata nel 2012.

[5]
CASALS VENTILACIÓN AIR INDUSTRIAL S.L., storico marchio spagnolo, con sede a Sant Joan de les Abadesses Girona, è stata acquisita nel 2019.

SANIFICATORI D'AMBIENTI

Una corretta ventilazione dei locali con frequenti ricambi d'aria, favorisce la rimozione degli inquinanti prevenendone l'accumulo in elevate concentrazioni, preservando così la sicurezza degli occupanti.

Tuttavia, il solo ricambio d'aria con l'esterno, pur diluendo in modo importante gli inquinanti presenti nell'aria dei locali, non ha effetto sulle superfici sulle quali gli agenti patogeni possono depositarsi e proliferare.

SANIFICARE le superfici con cui possiamo entrare quotidianamente in contatto in casa, in ufficio o in qualsiasi altro spazio chiuso, è quindi fondamentale per la salute di chi ci vive.

Standard Normativi

L'UVVLOGIKA SYSTEM è conforme alle seguenti Direttive e Normative nella loro più recente versione:

- Direttiva Bassa Tensione: 2014/35/CE;
- Direttiva Compatibilità Elettromagnetica: 2014/30/CE;
- Norma Generale Apparecchi di illuminazione: EN 60598;
- Sicurezza fotobiologica delle lampade e dei sistemi di lampada: EN 62471;
- Norme Sicurezza Elettrica: EN 62233;
- Norma Emissione compatibilità elettromagnetica: EN 55014-1;
- Norma Limiti per l'emissione di corrente armonica per apparecchiature con corrente di ingresso minore o uguale di 16A: EN 61000-3-2;
- Norma Limitazione delle fluttuazioni di tensione e del flicker per apparecchiature con corrente nominale minore o uguale di 16A: EN 61000-3-3;
- Norma Microbiologia della catena alimentare - Metodi orizzontali per il campionamento di superficie: EN ISO 18593;
- Norma Microbiologia della catena alimentare - Metodo orizzontale per la conta dei microrganismi - Parte 2: Conta delle colonie a 30 °C con la tecnica dell'inseminazione in superficie: EN 4833-2.

SERIE UVLOGIKA SYSTEM

Lampada germicida a raggi UV-C.

L'UVLOGIKA SYSTEM è una lampada da installazione progettata per irradiare luce ultravioletta UV-C alla lunghezza d'onda costante di 254 nm.

L'UVLOGIKA SYSTEM è ideale per la sanificazione di superfici attraverso l'eliminazione di batteri, virus, muffe, germi o agenti patogeni, senza alcuna emissione di ozono, rendendola più sicura e con il minor impatto ambientale.

4



Design by
DANIEL PIVA

IMPIEGO

UVLOGIKA SYSTEM risulta particolarmente adatta alla disinfezione di superfici in ambienti domestici, commerciali o industriali. La radiazione della lampada elimina rapidamente fino al 99% di batteri, virus e altri microrganismi. Fondamentale per operare in sicurezza è farla funzionare in assenza di persone e animali.

Luoghi dove si rende necessaria sono ad esempio, uffici, sale d'attesa, bar, ristoranti, bagni (zona 3 in accordo alla norma per impianti elettrici CEI 64-8/7), aule scolastiche, luoghi di culto, sale riunioni, etc.



VANTAGGI PER L'INSTALLATORE

01 Semplicità e rapidità di installazione

UVLOGIKA SYSTEM si installa a soffitto o a parete, in posizione orizzontale o verticale, mediante l'apposita staffa fornita a corredo, che ne consente l'orientamento secondo l'angolo più adatto in funzione della posizione relativa delle superfici da sanificare.

02 Ampia configurabilità

I numerosi accessori disponibili in opzione, uniti alla possibile combinazione con THERMOLOGIKA SOLEIL SYSTEM, fanno di UVLOGIKA SYSTEM un sistema estremamente versatile, capace di soddisfare le esigenze di sanificazione delle superfici di un'ampia gamma di ambienti in molteplici contesti.

03 Estesa gamma di possibili installazioni

Le dimensioni contenute fanno di UVLOGIKA SYSTEM il prodotto ideale per la sanificazione delle superfici di uffici, studi professionali, aule scolastiche e, più in generale, di ambienti aperti al pubblico e destinati a rimanere non presidiati in alcune ore della giornata.



VANTAGGI PER L'UTENTE

01

Efficacia immediata

L'azione germicida esercitata da UVLOGIKA SYSTEM si realizza in un tempo relativamente breve; gli oggetti e, più in generale, **le superfici così disinfettate sono immediatamente utilizzabili dal momento stesso in cui la lampada viene spenta**. Un apposito dispositivo elettronico (ballast), integrato nel prodotto, assicura la costanza della lunghezza d'onda della radiazione emessa, a garanzia dell'efficacia nel tempo dell'azione germicida.

02

Elevata efficienza

UVLOGIKA SYSTEM emette raggi UV-C con lunghezza d'onda calibrata a 254 nm, agendo in breve tempo sul 99,9% dei microrganismi.

03

Ecosostenibilità (OZON FREE)

UVLOGIKA SYSTEM sanifica efficacemente le superfici **senza rilasciare in atmosfera alcuna sostanza chimica**.

04

Sicurezza di utilizzo

UVLOGIKA SYSTEM è pienamente conforme alle norme applicabili per la sicurezza attinenti gli apparecchi per l'illuminazione. Inoltre, l'abbinamento a dispositivi quali PIR SYSTEM o C PIR previene il rischio di esposizione di persone o animali alla radiazione, a completa tutela della loro salute, mentre la lampada UV-C adottata non emette ozono.

05

Sanificazione continua degli ambienti

L'abbinamento a PIR SYSTEM o C PIR rende UVLOGIKA SYSTEM **particolarmente adatta alla continua disinfezione di locali frequentati dal pubblico lungo tutto l'arco della giornata**, come i bagni di stazioni di servizio autostradali, stazioni ferroviarie, aeroporti, etc...

7

06

Comfort d'uso

La radiazione UV-C è inodore, non comporta l'emissione di gas o altri composti dannosi per la salute e non induce flussi d'aria inquinata nel caso di utilizzo in ambienti polverosi.

07

Lunga durata

La robusta struttura dell'involucro in alluminio e l'elevata qualità della lampada UV-C che equipaggia UVLOGIKA SYSTEM ne assicurano il regolare funzionamento nel tempo.

08

Ridotti costi di esercizio

I bassi consumi (36 W) e la lunga durata della lampada UV-C (9.000 h nominali) che equipaggia UVLOGIKA SYSTEM sono pienamente compatibili con l'utilizzo prolungato del prodotto.

09

Velocità

Estrema velocità di sanificazione continua degli ambienti.

APPLICAZIONI



Negozi e attività commerciali

8



Uffici, sale riunioni e studi professionali

Ristoranti, bar e mense



Aeroporti e stazioni



APPLICAZIONI

Sale comuni e sale d'attesa



10

Università, scuole e asili





Centri estetici,
parrucchieri e SPA



Palestre e spogliatoi

CARATTERISTICHE TECNICHE

Modelli disponibili

- 1 modello disponibile: **UVLOGIKA SYSTEM** (codice 70014).

Chassis

- Involucro in alluminio estruso anodizzato, che coniuga una pregevole estetica alla necessaria resistenza meccanica, conferendo al contempo al prodotto un'elevata flessibilità di installazione, grazie alle 5 scanalature orizzontali posteriori, utili ad orientare l'apparecchio nel modo più opportuno a seconda del tipo di installazione.
- Fianchetti in alluminio pressofuso verniciati con vernice poliesteri: coniugano una pregevole estetica ad un'alta resistenza meccanica e termica.

Parabola

- Nello sviluppo di UVLOGIKA SYSTEM particolare attenzione è stata dedicata alla progettazione della parabola riflettente, che svolge un ruolo essenziale ai fini dell'efficacia igienizzante.
- La parabola è realizzata in lamiera d'alluminio lucidata, anodizzata e rivestita di Al/SiO_2 (Alluminio/Silicio), applicato con il processo PVD (Physical Vapor Deposition – Deposizione Fisica di Vapore). Il trattamento adottato accentua le già elevate caratteristiche intrinseche di riflettanza dell'alluminio, arrivando a valori medi superiori al > 90%. Tale risultato, unito agli accurati studi fotometrici condotti sulla geometria del componente, garantisce un'elevatissima ed omogenea concentrazione della radiazione UV-C, così da massimizzare l'effetto sanificante.

Accessori in dotazione

- Staffa per aggancio a parete ed a soffitto, in lamiera piegata, assicura il saldo fissaggio del prodotto alla parete o al soffitto. Il meccanismo di aggancio permette la regolazione dell'angolo di inclinazione in funzione della posizione relativa delle superfici da sanificare.

Lampada UV-C

- La lampada UV-C che equipaggia l'UVLOGIKA SYSTEM irradia raggi ultravioletti di lunghezza d'onda pari a 254 nm, efficaci nei confronti di allergeni e microrganismi patogeni quali muffe, batteri e virus.
- Il rivestimento protettivo interno conserva inalterata nel tempo l'efficacia della radiazione germicida. Il bulbo luminoso fluorescente a vapori di mercurio è caratterizzato da un ridottissimo (pochi mg) contenuto di mercurio (Hg). Il vetro dell'involucro filtra l'ozono, evitandone l'emissione nell'ambiente.
- Uno speciale trasformatore, il ballast nella terminologia tecnica in uso, alloggiato nell'involucro del prodotto assicura il costante flusso di elettricità e mantiene costante la lunghezza d'onda, evitando le fluttuazioni di potenza che potrebbero ridurre l'efficacia del processo di disinfezione. Il ballast montato sull'UVLOGIKA SYSTEM è in grado di fornire sempre un input ottimale e continuo alla lampada che quindi ha una lunga durata pari a 9000h.
- La potenza della lampada, pari a 36 W, assicura un'intensità di irraggiamento pari a $110 [\mu W/cm^2]$, perfettamente adeguata all'applicazione.

Struttura resistente

Per lo sviluppo del prodotto sono stati scelti materiali pregiati, che non mutano nel tempo le loro caratteristiche, ed estremamente robusti dal punto di vista delle sollecitazioni termiche.

Massima silenziosità,
stante l'assenza di parti
in movimento.

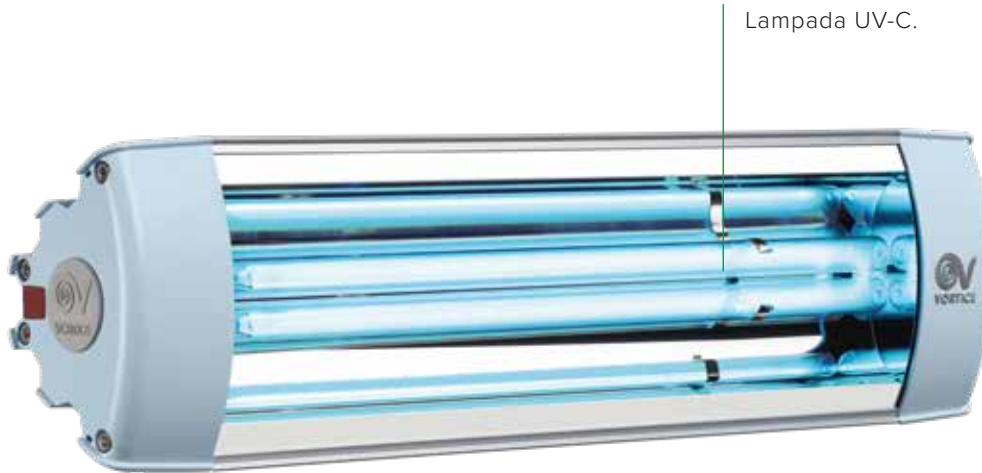

Lampada UV-C.

Le 5 scanature sul retro dell'UVLOGIKA SYSTEM permettono di variare l'angolo di inclinazione del prodotto installato per ottimizzare l'orientamento del flusso irraggiato.

Cavo di alimentazione di lunghezza pari a 2 metri.

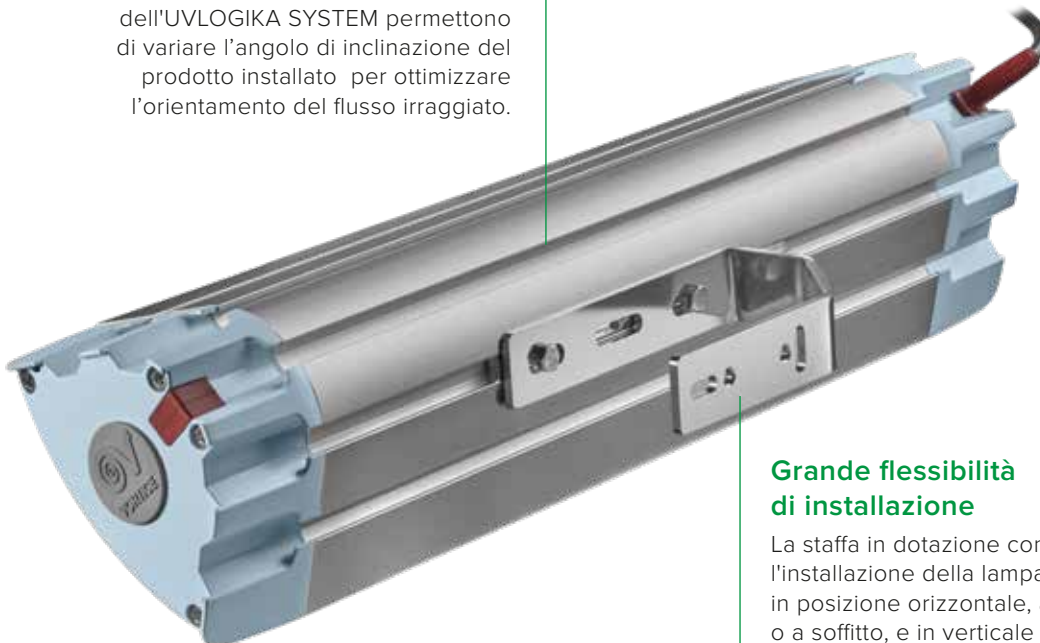

Grande flessibilità di installazione

La staffa in dotazione consente l'installazione della lampada in posizione orizzontale, a parete o a soffitto, e in verticale a parete, offrendo così un ampio range di regolazione per la direzione.

Molteplici opzioni di montaggio

Un'ampia gamma di accessori consente il montaggio di UVLOGIKA SYSTEM a soffitto e a parete.

DATI TECNICI E SANIFICATORI

ALIMENTAZIONE	220-240 V~50/60 Hz
ASSORBIMENTO MAX	36 W
CORRENTE ASSORBITA MAX	0,2 A
LUNGHEZZA D'ONDA	254 nm
ANGOLO DI EMISSIONE	110°
POTENZA UV-C	12 W
POTENZA RADIANTE UV-C	8,4 W
IRRADIANZA EFFETTIVA (D=1 m)	220 [μ W/cm ²] (2,2 W/m ²)
EMISSIONE OZONO	Assente
DURATA LAMPADA	9000 h

EFFICACIA SANIFICANTE DI UVLOGIKA SYSTEM

L'efficacia germicida di una radiazione UV-C dipende da numerosi fattori: la costanza della lunghezza d'onda, la potenza irradiata, la distanza della sorgente dalla superficie irradiata, il tempo di irraggiamento.

Test effettuati presso un laboratorio accreditato UNI CEI EN ISO/IEC 17025:2018 dimostrano l'efficacia di UVLOGIKA SYSTEM su un'ampia gamma di batteri, virus ed altri microrganismi.

Il ballast integrato in UVLOGIKA SYSTEM assicura la costanza della lunghezza d'onda sul valore ottimale di 254 nm, evitando le oscillazioni capaci di limitare l'efficacia del dispositivo.

La potenza di UVLOGIKA SYSTEM, pari a 36 W, assicura un'intensità della radiazione, pari al prodotto della potenza irradiata per il tempo di esposizione, pari a 220 μ W/cm².

Tale valore è sufficiente ad eliminare in soli 8 minuti di esposizione, il 99% dei batteri e dei virus della tabella qui di fianco (evidenziati in grassetto) presenti su una superficie posta a 2 m dalla lampada.

Questo risultato è valido per superfici come plastiche, tessuti, vetro e metallo, mentre per superfici in legno e muratura i tempi di esposizione devono essere aumentati del doppio.

In riferimento all'esempio sopra riportato si tratterebbe di aumentare il tempo di esposizione da 8 a 15 minuti circa mantenendo invariata la distanza della lampada dalla superficie a 2 m.

Ulteriori informazioni sull'efficacia dell'UVLOGIKA SYSTEM si possono ottenere contattando il Servizio Prevendita VORTICE all'indirizzo: prevendita@vortice-italy.com.

NB: In fase di installazione è fortemente raccomandato prevedere l'utilizzo di UVLOGIKA SYSTEM in abbinamento ad un temporizzatore adeguato in modo tale da programmare l'accensione nelle fasce orarie in cui si ha l'effettiva esigenza di sanificazione, questo per evitare il rischio di esposizione accidentale ai raggi uv-c e per aumentare la vita utile della lampada.

Tabella DOSE* Raggi uv-c per eliminare il 99% di microrganismi

BATTERI	DOSE (J/M ²)	LIEVITI	DOSE (J/M ²)
BACILLIUS ANTHRACIS	87	BREWERS YEAST	66
B. MEGATHERIUM SP. (SPORES)	52	COMMON YEAST CAKE	132
B. MEGATHERIUM SP. (VEG)	25	SACCHAROMYCES CEREVISIAE	132
B. PARATHYPHOSUS	61	SACCHAROMYCES ELLIPSOIDEUS	132
B. SUPTILLIS	110	SACCHAROMYCES SP.	176
B. SUPTILLIS SPORES	220		
CLOSTRIDIUM TETANI	220	SPORE DI MUFFE	DOSE (J/M ²)
CORYNEBACTERIUM DIPHTERIAE	65	ASPERGILLUS FLAVUS	990
DYSENTERY BACILLI	41	ASPERGILLUS GLAUCUS	880
ESCHRICHIA COLI	66	ASPERGILLUS NIGER	3300
MICROCOCCUS CANDIDUS	123	MUCOR RACEMOSUS A	352
MICROCOCCUS SPHAEROIDES	154	MUCOR RACEMOSUS B	352
MYCOBACTERIUM TUBERCULOSIS	100	OOSPORA LACTIS	110
NEISSERIA CATARRHALIS	85	PENICILLIUM DIGITATUM	880
PHYTOMONAS TUMEFACIENS	80	PENICILLIUM EXPANSUM	220
PSEUDOMONAS AERUGINOSA	105	PENICILLIUM ROQUEFORTI	264
PSEUDOMONAS FLUORESCENT	66	RHIZOPUS NIGRICANS	2200
PROTEUS VULGARIS	66		
SALMONELLA ENTERITIDIS	76	VIRUS	DOSE (J/M ²)
SALMONELLA PARATYPHI	61	SARS-COV-2 (COVID-19)	220
SALMONELLA TYPHIMIRIUM	152	HEPATITIS A	80
SARCINA LUTEA	264	INFLUENZA VIRUS	66
SERATIA MARCESCENS	62	POLIO VIRUS	66
SHIGELLA PARADYSENTERIAE	34	BACTERIOPHAGE - E. COLI	66
SPIRILLUM RUBRUM	62		
STAPHYLOCOCCUS ALBUS	57	PROTOZOI	DOSE (J/M ²)
STAPHYLOCOCCUS AUREUS	66	CHLORELLA VULGARIS	220
STREPTOCOCCUS HEMOLUTICUS	55	NEMATODE EGGS	920
STREPTOCOCCUS LACTUS	88	PARAMECIUM	220
STREPTOCOCCUS VIRIDANS	38		
VIBRIO CHOLERAEE	65		
LEPTOSPIRACANICOLA - INFECTIOUS JAUNDICE	60		
SALMONELLA TYPHOSA - TYPHOID FEVER	41		
SHIGELLA DYSETERIAE - DYSENTERY	42		
SHIGELLA FLEXNERI - DYSENTERY	34		

*La dose è la densità di irraggiamento moltiplicata per il tempo (t) in secondi ed espressa in joule per metro quadrato (J/m²), (1 joule è pari a 1Wsecondo).

SERIE UVLOGIKA SYSTEM
LAMPADA GERMICIDA A RAGGI UV-C

16



RAGGI UV-C PER LA SANIFICAZIONE

DELLE SUPERFICI

Viviamo circondati da microrganismi: batteri, virus, muffe, fermenti e protozoi. **Luoghi fortemente frequentati quotidianamente, come uffici, scuole, sale d'attesa, etc, necessitano di un trattamento periodico sanificante** per agire in modo massivo su ogni forma vegetativa, batterica o virale.

Molto spesso si tende ad utilizzare il termine sanificazione ambientale limitandolo ai soli interventi di pulizia o disinfezione; questo processo è invece molto più complesso e può essere effettuato in vari modi usati singolarmente o fra loro combinati. Uno tra questi è la **sanificazione tramite raggi UV**, che sono una componente della luce solare e costituiscono un modo semplice per pulire

le superfici nella nostra vita quotidiana, rispettando l'ambiente in quanto i raggi UV sono privi di sostanze chimiche.

Le radiazioni ultraviolette germicide sono infatti una tecnologia sicura ed efficace che replica, intensificandola, la naturale azione purificatrice dell'irraggiamento solare, riducendo o eliminando eventuali sostanze contaminanti presenti negli ambienti dove soggiorniamo per gran parte della giornata.

I nuclei delle cellule dei microrganismi grazie ai raggi UV-C subiscono un'alterazione fotolitica che ne altera il loro DNA o l'RNA e li rende innocui e non più replicabili evitando così il diffondersi di contagi, malattie o danni.

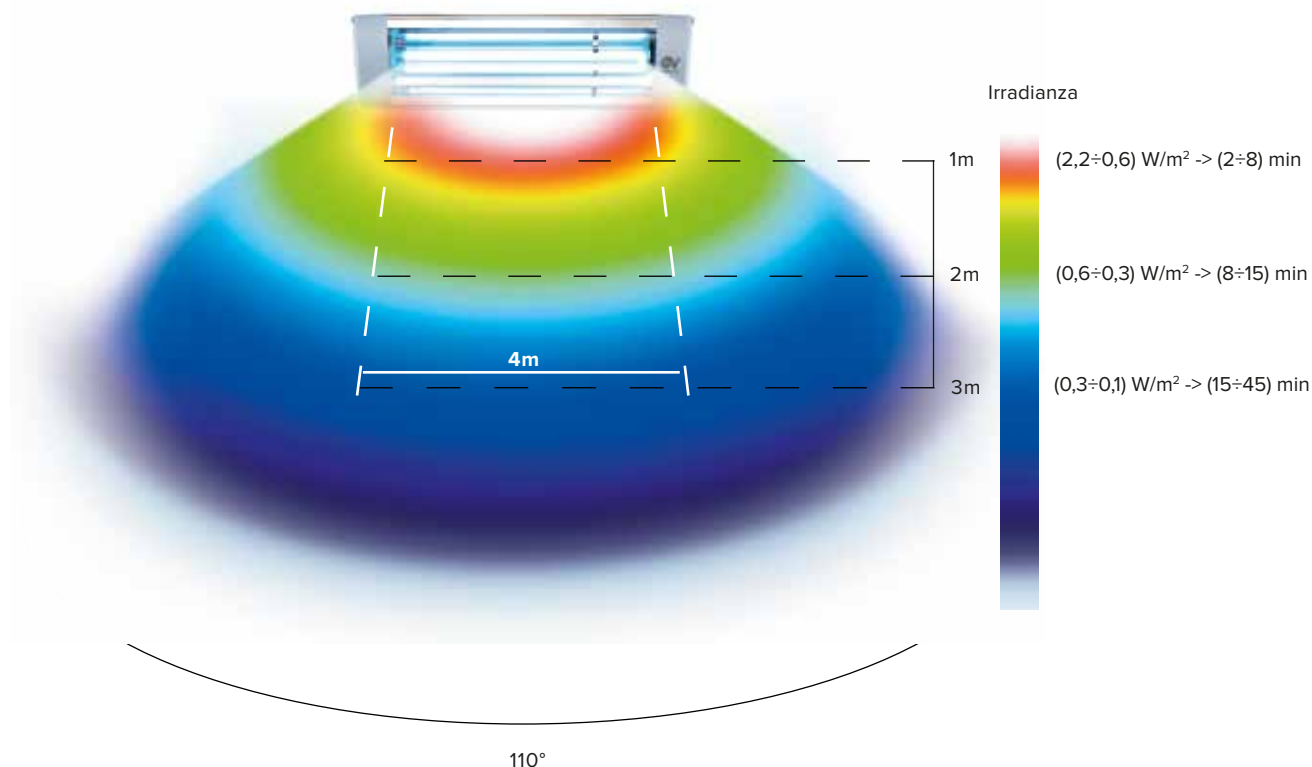

L'IMMAGINE QUI SOPRA RAPPRESENTA L'IRRADIANZA, LA DISTANZA DALLA SUPERFICIE E I TEMPI DI SANIFICAZIONE DELL'UVLOGIKA SYSTEM.

ESEMPI SANIFICAZIONE AMBIENTI

Le immagini qui di seguito rappresentano la distribuzione dell'intensità della radiazione UV-C emessa da UVLOGIKA SYSTEM in diverse situazioni differenti per tipologia di installazione (a soffitto o a parete), per altezza di installazione (1, 2 o 3 metri) e per numero di UVLOGIKA SYSTEM installate (1 o 3).

Esempi installazione a soffitto 1 UVLOGIKA SYSTEM

01

Altezza di installazione: 1 m.

Superficie coperta: 3 m².

Irradianza max: 2,2 W/m².

Tempo di sanificazione per l'abbattimento del 99% di batteri e virus: 2 - 8 minuti.

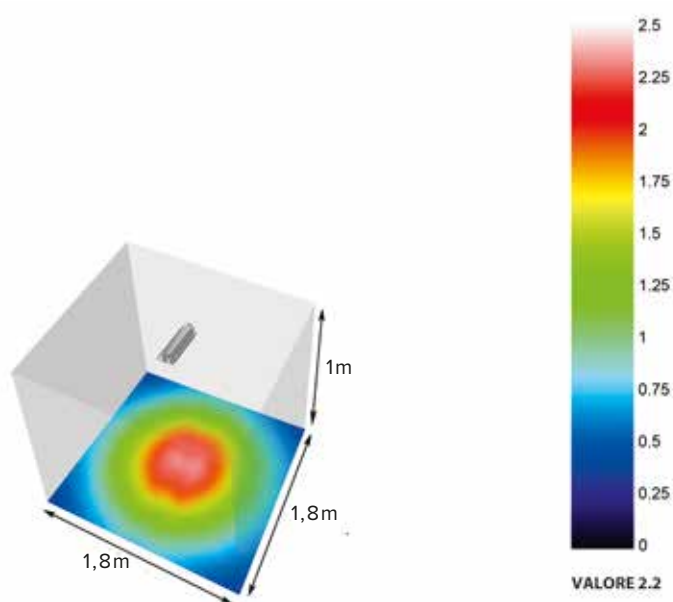

02

Altezza di installazione: 2 m.
 Superficie coperta: 6 m².
 Irradianza max: 0,63 W/m².
 Tempo di sanificazione per l'abbattimento del 99% di batteri e virus: 8 - 15 minuti.

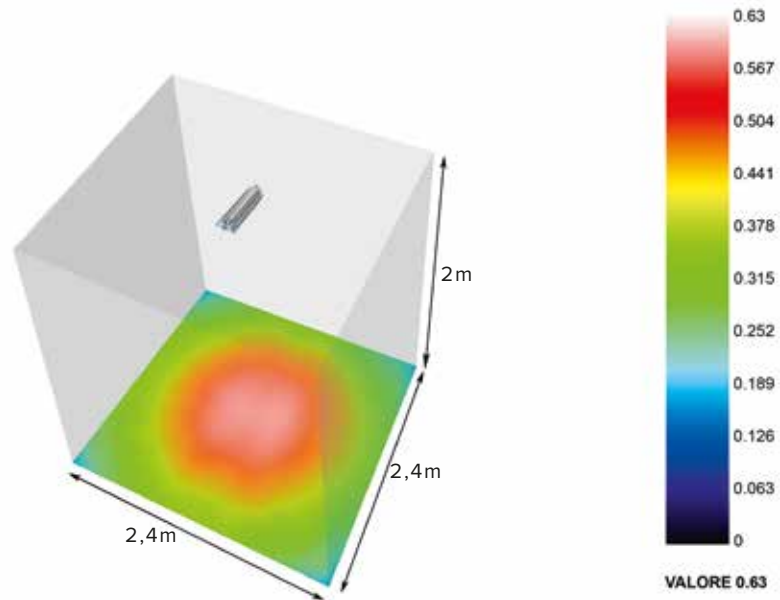

03

Altezza di installazione: 3 m.
 Superficie coperta: 16 m².
 Irradianza max: 0,28 W/m².
 Tempo di sanificazione per l'abbattimento del 99% di batteri e virus: 15 - 45 minuti.

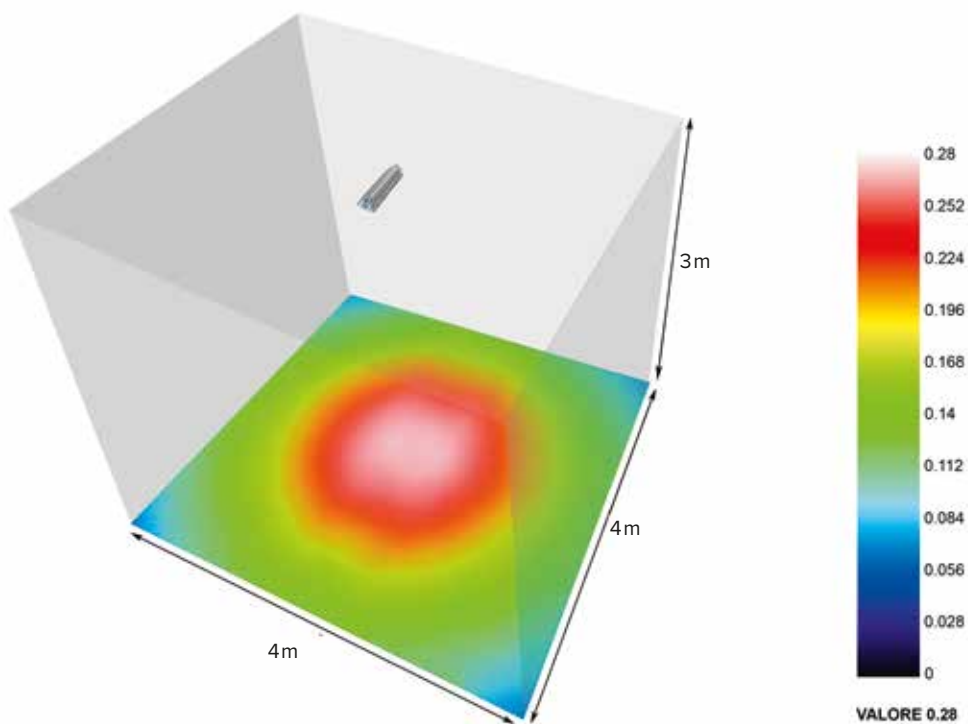

Esempi installazione a parete 1 UVLOGIKA SYSTEM

04

Altezza di installazione: 3 m.
Superficie coperta: 6 m².
Irradianza max: 0,3 W/m² *.
Tempo di sanificazione per l'abbattimento del 99% di batteri e virus: 15 - 45 minuti.

** Questo valore è dato alla distanza dalla parete frontale (1,5 mt) e dall'inclinazione della lampada. In questa posizione i raggi non sono perpendicolari come per l'installazione a soffitto.*

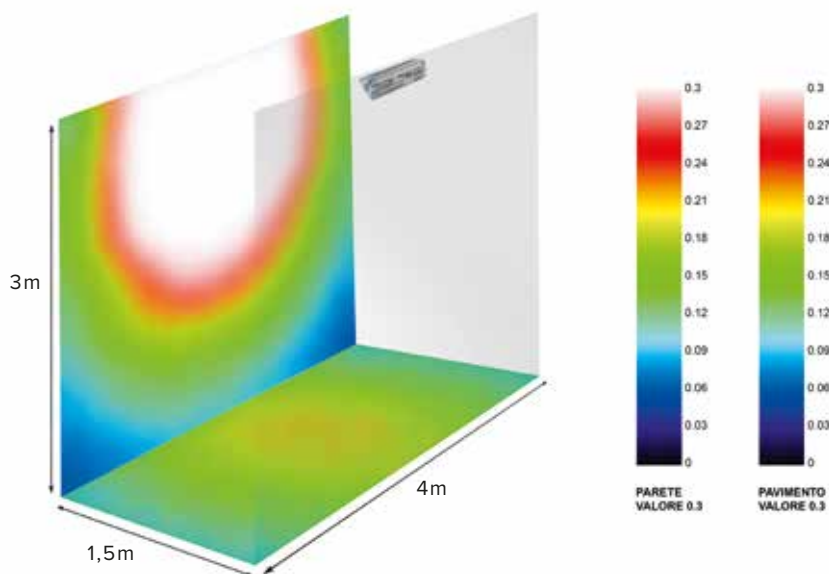

20

05

Altezza di installazione: 3 m.
Superficie coperta: 10 m².
Irradianza max: 0,3 W/m² *.
Tempo di sanificazione per l'abbattimento del 99% di batteri e virus: 25 - 45 minuti.

** Stesso valore di irradianza dell'esempio n. 04, ma essendo aumentata la distanza dalla parete frontale (2,5 mt) anche il tempo minimo di sanificazione è aumentato (25 min).*

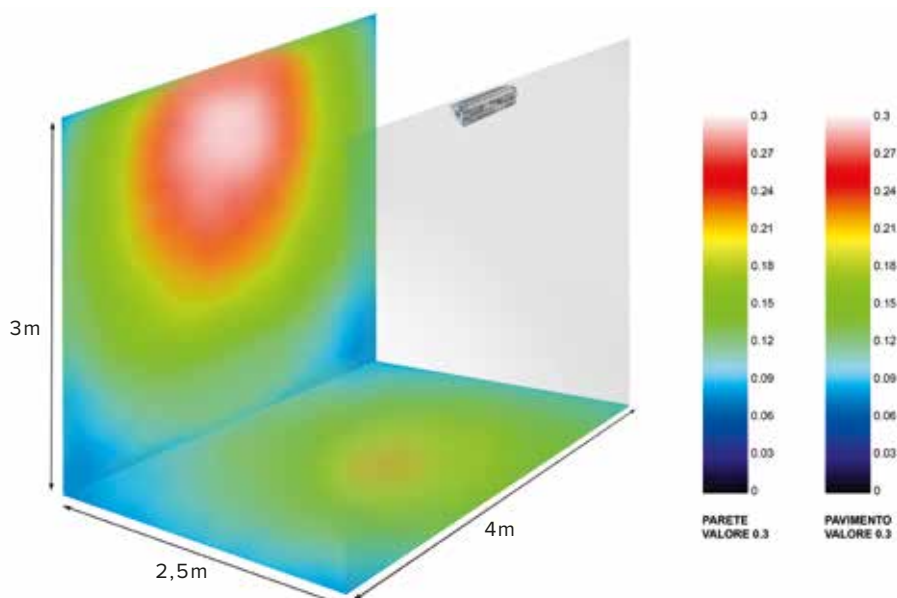



Esempio installazione a soffitto 3 UVLOGIKA SYSTEM distanziate tra loro di 2,4 m

06

Altezza di installazione: 2 m.
Superficie coperta: 60 m².
Irradianza max: 0.6 W/m².
Tempo di sanificazione per l'abbattimento del 99% di batteri e virus: 8 - 45 minuti.

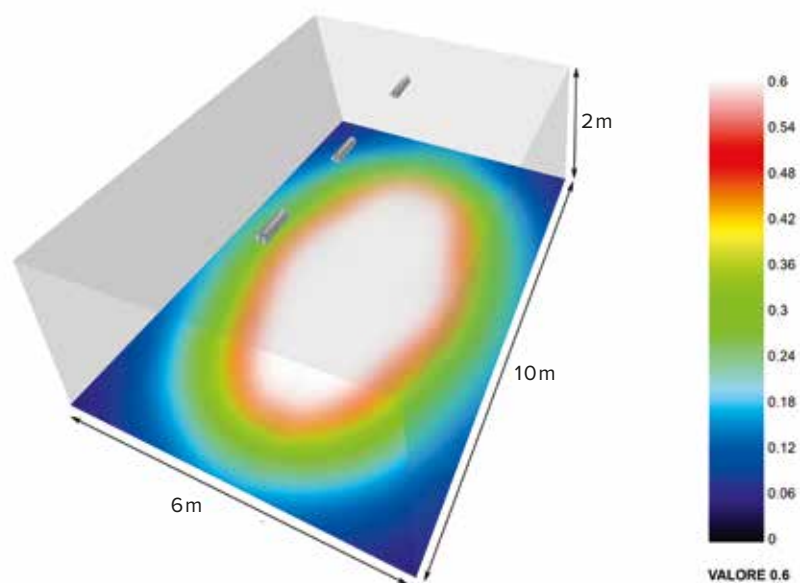

Esempio installazione a soffitto 3 UVLOGIKA SYSTEM distanziate tra loro di 4 m

07

Altezza di installazione: 3 m.
Superficie coperta: 96 m².
Irradianza max: 0,3 W/m².
Tempo di sanificazione per l'abbattimento del 99% di batteri e virus: 15 - 45 minuti.

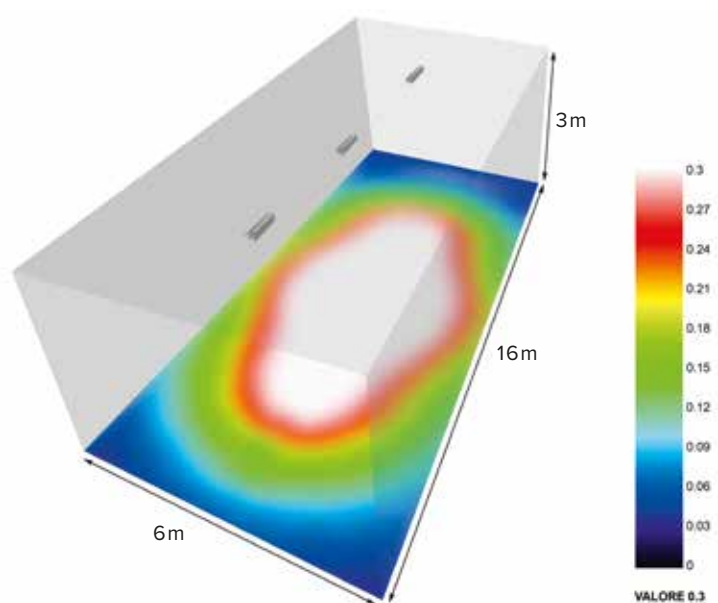



SERIE UVLOGIKA SYSTEM
LAMPADA GERMICIDA A RAGGI UV-C

Dimensioni

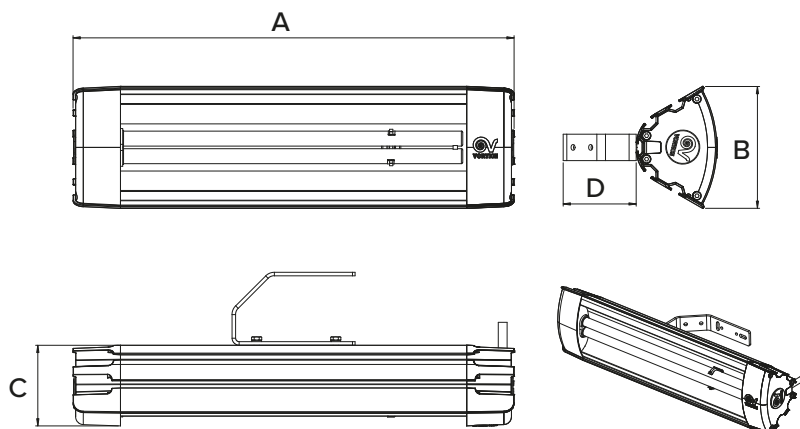



PRODOTTO	A	B	C	D	KG
UVLOGIKA SYSTEM	502	138	92	83	2,3

Quote in mm

24



Sensori a richiesta

	DESCRIZIONE	CODICE
	<p>PIR SYSTEM Sensore di presenza specificamente progettato per l'abbinamento a UVLOGIKA SYSTEM, di cui condivide la geometria dell'involucro per un'ideale integrazione estetica in ambiente. Consente l'efficace e sicuro utilizzo di UVLOGIKA SYSTEM in aree frequentate. Il sensore rileva la presenza di persone o animali e provvede a spegnere automaticamente i prodotti abbinati, evitando così i rischi connessi all'esposizione alle radiazioni UV-C. Una volta che l'area interessata sia ritornata libera, trascorso un periodo di sicurezza, impostabile all'installazione nell'intervallo compreso tra 3' e 20', PIR SYSTEM riavvia automaticamente i prodotti.</p> <p>PIR SYSTEM è in grado di gestire contemporaneamente fino a 10 UVLOGIKA SYSTEM, fatto salvo il rispetto dei vincoli installativi indispensabili a prevenire i rischi derivanti dall'esposizione alla radiazione UV-C.</p> <p>Laddove esigenze di contenimento degli ingombri e/o di semplificazione dell'impianto lo suggeriscano, PIR SYSTEM può essere installato a UVLOGIKA SYSTEM mediante i dispositivi forniti a corredo oppure, sfruttando il KIT SR SYSTEM, può essere interposto tra due prodotti. In entrambi i casi sfruttando un'unica connessione alla rete elettrica.</p> <p>Alimentazione: monofase 220-240 V ~ 50/60 Hz. Carico massimo ammissibile: 3 A. Dimensioni: 140x 178 x 100 mm</p>	13049
	<p>C PIR Sensore per il controllo della presenza di persone nell'ambiente: consente l'efficace e sicuro utilizzo di UVLOGIKA SYSTEM in aree frequentate. Il sensore rileva la presenza di persone o animali e provvede a spegnere automaticamente il prodotto abbinato, evitando così i rischi connessi all'esposizione alle radiazioni UV-C. Una volta che l'area interessata sia ritornata libera, trascorso un periodo di sicurezza, impostabile all'installazione nell'intervallo compreso tra 3' e 20', C PIR riavvia automaticamente il prodotto.</p> <p>Alimentazione: monofase 220-240 V ~ 50/60 Hz. Carico massimo ammissibile: 3 A. Dimensioni: 54 x 144 x 55,8 mm</p>	12998

NB: Installando il PIR SYSTEM o il C PIR ad altezza pari a 2,25m, entrambi i sensori VORTICE rilevano la presenza lateralmente fino a 2,25 m sia a destra che a sinistra mentre frontalmente fino a 4m.

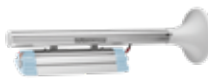

Accessori a richiesta

	DESCRIZIONE	CODICE
	<p>KIT SR SYSTEM Consente l'installazione affiancata di 2 UVLOGIKA SYSTEM.</p> <p>Il Kit comprende: 1 staffa da parete, che sostituisce le staffe di fissaggio a parete fornite di serie di ciascun apparecchio e 1 scatola di derivazione per l'alimentazione simultanea dei due apparecchi mediante un'unica connessione alla rete.</p> <p>Dimensioni: 142 x 460 x 88 mm</p>	21460
	<p>KIT FN1 SYSTEM Kit per installazione orizzontale a soffitto di 1 UVLOGIKA SYSTEM.</p> <p>Il Kit comprende: 1 piastra per fissaggio a soffitto e 1 fune in acciaio inox, di lunghezza pari a 2 metri.</p> <p>Dimensioni: 100÷500 x 144 x 14,5 mm</p>	21495
	<p>KIT FN2 SYSTEM Kit per installazione orizzontale a soffitto di 1 UVLOGIKA SYSTEM.</p> <p>Il Kit comprende: 2 piastre per fissaggio a soffitto e 1 fune in acciaio inox, di lunghezza pari a 2 metri.</p> <p>Dimensioni: 100÷500 x 250÷300 x 60 mm</p>	21496
	<p>MTB SYSTEM Kit per installazione in orizzontale a parete di UVLOGIKA SYSTEM.</p> <p>Il Kit comprende la piastra per il fissaggio a parete che integra al suo interno il dispositivo di connessione alla rete elettrica.</p> <p>Dimensioni: 150÷225 x 800x 64 mm</p>	21497
	<p>STB SYSTEM Kit per installazione in verticale a soffitto di 1, 2 o 3 UVLOGIKA SYSTEM.</p> <p>Il Kit comprende la piastra per il fissaggio a parete che al suo interno il dispositivo di connessione alla rete elettrica di tutti gli apparecchi connessi.</p> <p>Dimensioni: 500 x 240 x 245 mm</p>	21498

FAQ

L'UVLOGIKA SYSTEM è efficace contro il COVID-19?

Nel "Rapporto ISS COVID-19 • n. 5/2020 Rev. 2. Indicazioni ad interim per la prevenzione e gestione degli ambienti indoor in relazione alla trasmissione dell'infezione da virus SARS-CoV-2", redatto dall'Istituto Superiore di Sanità, è riportato che: "sebbene non sia al momento dimostrato che la trasmissione del virus derivi direttamente dal contatto con oggetti di uso comune sui quali esso si è depositato, esistono evidenze che virus appartenenti allo stesso gruppo (coronavirus, il virus della SARS e il virus della MERS) possono persistere su superfici inanimate fino a 9 giorni in funzione del materiale su cui si vengono a trovare, della quantità di fluido biologico e della concentrazione virale iniziale, della temperatura dell'aria (es. ad una temperatura superiore di 30°C la persistenza risulta minore) e dell'umidità relativa, anche se ad oggi non è stata dimostrata la loro capacità infettiva. Dati più recenti relativi al virus SARS-CoV-2 confermano che su plastica e acciaio inossidabile, in condizioni sperimentali, il virus ha analoghe capacità di permanere rispetto al virus della SARS (SARS-CoV1), mostrando comunque un decadimento esponenziale del titolo virale nel tempo (la metà delle particelle virali non erano più infettive dopo poco più di un'ora). In condizioni controllate di laboratorio (es. con un tasso di umidità relativa del 65%), il virus sembra possa essere rilevato per periodi inferiori alle 3 ore su carta (da stampa e per fazzoletti), fino a un giorno su legno e tessuti, due giorni su vetro, e per periodi più lunghi (4 giorni) su superfici lisce quali acciaio e plastica, persistendo fino a 7 giorni sul tessuto esterno delle mascherine chirurgiche".

L'UVLOGIKA SYSTEM ha un'intensità di radiazione, pari a 220 µW/cm². Tale valore è sufficiente ad eliminare in soli 8 minuti di esposizione, il 99% dei batteri e dei virus presenti su una superficie posta a 2 m dalla lampada, tra cui il SARS- CoV-2.

Cos'è la radiazione ultravioletta e come viene utilizzata?

Con il termine di "radiazione ultravioletta" (UV) si identifica l'intervallo della radiazione elettromagnetica invisibile all'occhio umano, caratterizzata da lunghezza d'onda comprese tra 100 e 400 nm (nanometri).

La radiazione UV viene comunemente suddivisa in 3 bande, corrispondenti a diversi range di lunghezze d'onda: UV-A (400-315 nm), UV-B (315-280 nm), UV-C (280-100 nm).

La più importante sorgente naturale di radiazioni UV è sicuramente il sole, per effetto della trasformazione in energia radiante dell'energia termica prodotta dalle reazioni chimico-nucleari che avvengono al suo interno e sulla sua superficie. L'atmosfera filtra peraltro una percentuale elevata di tali radiazioni, che arrivano a noi fortemente attenuate, in misura diversa a seconda della loro tipologia: la superficie terrestre è di norma raggiunta da oltre la metà dei raggi UV-A, da un 15% - 20% dei raggi UV-B, mentre la pressochè totalità dei raggi UV-C, i più pericolosi per la salute a causa dell'elevato contenuto energetico, viene filtrata negli strati più alti dell'atmosfera. Sono proprio questi ultimi tipi di raggi, gli UV-C, ad essere classificati come germicidi e virucidi.

La scoperta, nella seconda metà del XIX secolo, delle proprietà sterilizzanti della luce ultravioletta motiva l'odierna produzione di lampade germicide, capaci di emettere radiazioni UV-C con lunghezza d'onda pari a 253,7 nm, principalmente impiegate per disinfettare le superfici, sanificare le forniture d'acqua e depurare i flussi d'aria da microrganismi nocivi.

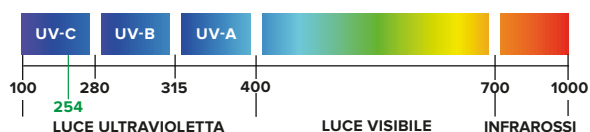

UVLOGIKA SYSTEM è utilizzabile come dispositivo di illuminazione?

Come per tutte le lampade UV-C, la luce visibile emessa da UVLOGIKA SYSTEM è pressochè nulla; in tal senso il prodotto non si presta all'impiego per scopi di illuminazione; allo stesso modo non si può parlare di gradazioni cromatiche, di temperatura di colore o di numero di lumen in output.

UVLOGIKA SYSTEM è utilizzabile per riscaldare?

UVLOGIKA SYSTEM non è utilizzabile per riscaldare l'aria così come i corpi irradiati.

La luce ultravioletta è, insieme alla luce visibile ad occhio nudo ed alla radiazione infrarossa, una delle tre componenti della radiazione prodotta dalle reazioni termonucleari che avvengono nel sole e che raggiungono la terra sotto forma di radiazioni elettromagnetiche. Di queste tre componenti, solo quella infrarossa ha la proprietà di trasmettere calore allo strato superficiale della cute, riscaldandolo.

Quali misure devono essere adottate per garantire la totale sicurezza d'uso di UVLOGIKA SYSTEM?

Nella progettazione dell'impianto è opportuno installare, insieme all'UVLOGIKA SYSTEM, dispositivi di protezione, quali rilevatori di presenza, timer, blocco porte, segnaletica luminosa, etc., ad azionamento automatico ed in numero sufficiente ad assicurare la totale copertura dell'ambiente, in modo da prevenire ogni rischio di esposizione accidentale ai raggi UV-C. Analogamente, sarà cura dell'installatore dimensionare adeguatamente l'impianto in base alla planimetria ed alla volumetria del locale, nonchè al numero degli accessi. Tali precauzioni sono necessarie per la natura mutogena e cancerogena della luce ultravioletta di tipo UV-C che impedisce l'uso di UVLOGIKA SYSTEM in presenza di persone o animali. Il pericolo è comunque proporzionale al tempo di esposizione.

La potenza di UVLOGIKA SYSTEM è regolabile?

La potenza della lampada UV-C che equipaggia UVLOGIKA SYSTEM è stata accuratamente studiata per conseguire il miglior compromesso tra efficacia sanificante, costanza della lunghezza d'onda della radiazione emessa, garantita dal trasformatore abbinato, e durata nel tempo. Per questo non ne è prevista la possibilità di dimmeraggio.

Posso programmare il funzionamento di UVLOGIKA SYSTEM?

UVLOGIKA SYSTEM è progettata per l'abbinamento ai sensori di presenza PIR SYSTEM e C PIR, che ne gestiscono in totale autonomia il funzionamento: UVLOGIKA SYSTEM si accende in assenza di persone o animali in corrispondenza dell'area illuminata, si spegne in loro presenza, riaccendendosi solo dopo lasso di tempo impostabile all'installazione nell'intervallo compreso tra da 3' a 20'.

Nelle applicazioni in cui sia possibile prevedere con certezza l'assenza di persone o animali in periodi predefiniti del giorno (es. uffici, negozi, etc.), e comunque sempre in abbinamento a dispositivi di sicurezza atti ad interrompere l'alimentazione del prodotto in caso di comparsa di esseri viventi nel suo raggio d'azione, UVLOGIKA SYSTEM può essere collegata a timer o altri dispositivi che ne consentano la programmazione del funzionamento.

Qual è la durata media della lampada UV-C che equipaggia UVLOGIKA SYSTEM?

La durata della lampada UV-C che equipaggia UVLOGIKA SYSTEM è pari a 9.000 h, corrispondenti a 1 anno ca di funzionamento ininterrotto, secondo lo standard L70. Tale valore corrisponde al periodo di tempo entro il quale l'intensità della luce emessa rimane superiore al 70% del dato nominale.

Dove posso trovare la lampada UV-C di ricambio di UVLOGIKA SYSTEM?

La lampada UV-C, così come tutti i ricambi dei prodotti VORTICE, è acquistabile presso i centri di assistenza autorizzati VORTICE. L'elenco completo, per trovare quello più vicino o comunque più facilmente raggiungibile, è ottenibile:

- scaricandolo all'indirizzo: https://www.vortice.it/it/trova_centro_assistenza,
- chiamando in numero verde: 800.555.777,
- scrivendo all'indirizzo mail: postvendita@vortice-italy.com.

Per quanto tempo la lampada UV-C che equipaggia UVLOGIKA SYSTEM sarà disponibile sul mercato?

Come per tutti i gli altri prodotti della gamma VORTICE, la disponibilità dei ricambi, così come delle parti di consumo, di UVLOGIKA SYSTEM è garantita per 10 anni dalla cessazione della produzione.

Quale manutenzione è richiesta per garantire il corretto funzionamento di UVLOGIKA SYSTEM?

A parte la periodica pulizia della lampada per eliminare la polvere che, accumulandosi sul bulbo luminoso, filtra la radiazione riducendone l'efficacia sanificante, il corretto utilizzo di UVLOGIKA SYSTEM non richiede alcun intervento al là della periodica sostituzione della lampada UV-C.



Hai bisogno di assistenza su questo prodotto?

CONTATTA IL NOSTRO SERVIZIO CLIENTI

ITALIA: prevendita@vortice-italy.com / ESTERO: export@vortice-italy.com

LE SOCIETÀ DI VORTICE GROUP

VORTICE S.P.A

Strada Cerca, 2
Frazione di Zoate
20067 Tribiano
(Milan) Italy
Tel. (+39) 02 906991
Fax (+39) 02 90699625
vortice.com

VORTICE LIMITED

Beeches House
Eastern Avenue
Burton on Trent
DE13 0BB United Kingdom
Tel. (+44) 1283-49.29.49
Fax (+44) 1283-54.41.21
vortice.ltd.uk

VORTICE INDUSTRIAL S.R.L.

Via B. Brugnoli 3,
37063 Isola della Scala
(Verona) Italy
Tel. (+39) 045 6631042
Fax (+39) 045 6631039
vorticeindustrial.com

CASALS VENTILACIÓN AIR INDUSTRIAL S.L.

Ctra. Camprodon, s/n 17860
Sant Joan de les Abadesses
(Girona) Spain
Tel. (+34) 972720150
casals.com

VORTICE LATAM S.A.

Bodega #6
Zona Franca Este Alajuela,
Alajuela 20101
Costa Rica
Tel. (+506) 2201 6934
vortice-latam.com

VORTICE VENTILATION SYSTEM

(Changzhou) Co.LTD
No. 388 West Huanghe Road
Building 19, Changzhou
Post Code: 213000 China
Tel. (+86) 0519 88990150
Fax (+86) 0519 88990151
vortice-china.com

NUMERO VERDE
800 555 777

Le descrizioni e illustrazioni del presente catalogo si intendono fornite a semplice titolo indicativo e non impegnativo. Ferme restando le caratteristiche essenziali dei prodotti qui descritti ed illustrati, VORTICE si riserva il diritto di apportare ai propri prodotti, in qualunque momento e senza preavviso, le eventuali modifiche di parti, dettagli estetici o forniture di accessori che essa ritenesse opportune al miglioramento o per qualsiasi esigenza di carattere costruttivo o commerciale. Questo stampato annulla e sostituisce integralmente tutti i precedenti.

